



# SANIDAS

ΚΑΤΑΛΟΓΟΣ  
ΠΡΟΪΟΝΤΩΝ  
PRODUCT  
CATALOGUE

ΑΓΡΟΤΙΚΑ ΜΗΧΑΝΗΜΑΤΑ ΓΙΑ ΑΜΠΕΛΟΥΡΓΙΑ - ΔΕΝΔΡΟΚΟΜΙΑ  
ΕΞΕΙΔΙΚΕΥΜΕΝΕΣ ΛΥΣΕΙΣ ΓΙΑ ΑΡΩΜΑΤΙΚΑ ΦΥΤΑ - ΛΑΧΑΝΙΚΑ  
AGRICULTURAL MACHINERY FOR VITICULTURE - ARBORICULTURE  
SPECIALIZED SOLUTIONS FOR AROMATIC PLANTS - VEGETABLES

## Εταιρικό Προφίλ

Το 1984 στην Γουμένισσα Ν. Κιλκίς, στους πρόποδες του όρους Πάικου, 65km βόρεια της Θεσσαλονίκης, ιδρύθηκε η εταιρία SANIDAS. Ο ιδιοκτήτης της εταιρίας, Ευάγγελος Σανίδας μόλις 22χρόνων τότε, ξεκίνησε την δραστηριότητα του με την επισκευή αγροτικών μηχανήματων.

Λίγα χρόνια αργότερα, λόγω της αμπελουργικής γεωγραφικής θέσης της περιοχής, κατασκεύασε το 1ο του αμπελουργικό μηχάνημα «ΚΟΡΥΦΟΛΟΓΗΤΗΣ» και κατάφερε να αποσπάσει το 1ο βραβείο καινοτομίας από την ΠΑΝ.Ε.ΠΟ. (Πανελλήνια Ένωση Πτυχιούχων Οινολόγων). Τα επόμενα βήματα εδραίωσαν την παρουσία μας στον αμπελουργικό εξοπλισμό, η εταιρεία δημιούργησε αποκλειστικές συνεργασίες με εταιρείες του εξωτερικού και σε σύντομο χρονικό διάστημα εμπλουτίσαμε την γκάμα των προϊόντων μας, παρέχοντας ολοκληρωμένες λύσεις για την καλλιέργεια ενός σύγχρονου αμπελώνα.

Τα τελευταία δεκαπέντε χρόνια, στην γκάμα μας έχουμε συμπεριλάβει καινοτόμα μηχανήματα για τη δενδροκομία, εξειδικευμένα εργαλεία σκαλίσματος για την βίο-καταπολέμηση των ζιζανίων ανάμεσα στα φυτά, ειδικότερα σε καλλιέργειες αρωματικών φυτών-κηπευτικών-λαχανικών και άλλα τόσα αγροτικά μηχανήματα και ειδικές κατασκευές με στόχο να καλύψουμε κάθε προσωποποιημένη ανάγκη. Με λειτουργία πλέον, πάνω από 40 χρόνια, προσφέρουμε μηχανήματα που συνοδεύονται με πιστοποιήσεις CE, ISO και εγγυόμαστε υψηλή ποιότητα κατασκευής, λειτουργικότητα και τεχνική υποστήριξη με σκοπό να ανταποκρινόμαστε επάξια στις τεχνολογικές εξελίξεις και στην ορθή χρήση των μηχανημάτων.

Όλα τα μηχανήματα είναι διαθέσιμα σε εκθεσιακό χώρο που βρίσκεται στην έδρα μας, Περιφερειακή Οδός Γουμένισσας-Φιλυριάς, 61300 Γουμένισσα.

Με εκτίμηση,  
Ευάγγελος Σανίδας

## Company Profile

In 1984, in Goumenissa, Prefecture of Kilkis, at the foothills of Mount Paiko, 65 km north of Thessaloniki, SANIDAS company was founded.

The company's owner, Evangelos Sanidas, only 22 years old at the time, began his business activity by repairing agricultural machinery.

A few years later, due to the viticultural geographical location of the region, he constructed his first vineyard machine, the "TRIMMER" and succeeded in winning the 1st Innovation Award from PAN.E.PO (Panhellenic Union of Oenology Graduates).

The following steps strengthened our presence in viticultural equipment. The company established exclusive partnerships with companies abroad and, within a short period of time, enriched its product range by offering complete solutions for the cultivation of a modern vineyard.

Over the last fifteen years, we have expanded our range to include innovative machinery for arboriculture, specialized inter-row cultivation tools for the organic control of weeds between plants, particularly in aromatic plants, horticultural, and vegetable crops, as well as many more agricultural machines and specialized constructions, aiming to cover every personalized need.

Now operating for more than 40 years, we offer machinery certified with CE and ISO standards, guaranteeing high construction quality, functionality, and technical support, aiming to respond effectively to technological advancements and the proper use of machinery.

All machinery is available in our showroom located at our headquarters: Ring Road Goumenissa-Filyria, 61300 Goumenissa.

Regards,  
Evangelos Sanidas

“  
**Η δουλειά γίνεται  
απολαυστική όταν  
συνδυάζεις μηχανήματα  
υψηλών προδιαγραφών  
με τεχνογνωσία!**

Work is enjoyable  
when you combine  
high-quality machines  
with high technical  
knowledge!

”



## Κατάλογος Προϊόντων Product Catalogue

### Canopy Management

Κορυφολογητής Typ. SKL Trimmer Typ. SKL	5
Κορυφολογητής Typ. SKR Trimmer Typ. SKR	5
Κορυφολογητής Typ. SKP Trimmer Typ. SKP	6
Κορυφολογητής για Τριαντάφυλλα Typ. SKR Trimmer for ROSES Typ. SKR	7
Κορυφολογητής για Τριαντάφυλλα Typ. SKP Trimmer for ROSES Typ. SKP	7
Κορυφολογητής Δένδρων Typ. SKO Orchard Trimmer Typ. SKO	8
Κορυφολογητής Δένδρων Typ. SKO-XL Orchard Trimmer Typ. SKO-XL	8
Κορυφολογητής Δένδρων με τηλεσκοπική κολώνα Typ. SKOT-M Orchard Trimmer with telescopic frame Typ. SKOT-M	9
Κορυφολογητής Δένδρων με τηλεσκοπική κολώνα Typ. SKOT-D Orchard Trimmer with telescopic frame Typ. SKOT-D	9
Αποφυλλωτής & Αποφυλλωτής με περιστροφή Leaf Remover & Leaf remover with rotary device	10
Προκλάδεμα Pruner	11
Προκλάδεμα με αυτόματο άνοιγμα Pruner with automatic opening system	12
Δετικό αμπελιού EASYFIX Shoot Binder EASYFIX	14
Κολώνα SK Frame SK	15
Υδραυλική υποστήριξη Hydraulic kit	16
Πλαίσιο στήριξης Tool carrier	17
Εργαλεία για τον έλεγχο των ζιζανίων Tools for weed control	18
Εργαλεία για τον έλεγχο των ζιζανίων Tools for weed control	20
Εργαλεία για τον έλεγχο των ζιζανίων Tools for weed control	21
Κολώνα S5, S6 Frame S5, S6	22

### Soil Management

Βάση «α σχήμα-Π» Frame «shape-U»	22
Καλλιεργητής Typ. SKA-S Cultivator Typ. SKA-S	24
Καλλιεργητής Typ. SKA Cultivator Typ. SKA	24
Καλλιεργητής B.T. Typ. SRF Cultivator HEAVY DUTY Typ. SRF	25
Υπεδαφοκαλλιεργητής (PIPEP) Typ. SRT Subsoiler Typ. SRT	26
Λιπασματοδιανομέας για διπλή γραμμική ρίψη Typ. SRT2-L Fertilizer with 2 exits Typ. SRT2-L	27
Βάση HEXAGON Frame HEXAGON	28
Περιστρεφόμενο σκαλιστήρι / Σβολοκόπτης Mod. VITIS Rotary Harrow Mod. VITIS	29
Πνευματικός Σπορέας Mod. PS Pneumatic Seeder Mod. PS	29
Φρεζάκι με αισθητήρα Typ. FS Rotary tiller with sensor Typ. FS	30
Φρεζάκι με αισθητήρα ECONOMY Typ. SFS Rotary tiller with sensor ECONOMY Typ. SFS	30
DiscoPlus Typ. SDP-E	31
Στελεκοκόπτης Typ. SLX Mower Typ. SLX	32
Βούρτσα καθαρισμού Typ. FR-EVO Cleaning brush Typ. FR-EVO	32
Στελεκοκόπτης Mower	33
Στελεκοκόπτης Typ. SMG Mower Typ. SMG	34
Στελεκοκόπτης Typ. SMG Mower Typ. SMG	35
Στελεκοκόπτης Typ. EMG Mower Typ. EMG	36
Στελεκοκόπτης Typ. FV2 Mower Typ. FV2	37
Στελεκοκόπτης Typ. RF Mower Typ. RF	38
Στελεκοκόπτης Typ. SUNSWING Mower Typ. SUNSWING	38
Ρόδες Στελεκοκόπτη Mower Wheels	39

### Agricultural Management

Βούρτσες Κλαδιών Brush Sweepers	40
Κλαδοσυλλέκτης Pruning Picker	41
Γεωργικός Κάδος Typ. SKD Agricultural bucket Typ. SKD	42
Πλατφόρμα (Καρότσα) Typ. SKKD Agricultural trailer Typ. SKKD	42
Κοπροδιανομέας Manure Spreader	43
Φορτωτής/Πολυμηχάνημα Typ. HS Loader/Multi-tool carrier Typ. HS	44
Εξαρτήματα Accessories	45
Ανυψωτικό Μηχάνημα (Κλαρκ) Typ. K2-D Forklift Typ. K2-D	46
Ανυψωτικό Μηχάνημα Typ. ECO Forklift Typ. ECO	48
Ανατροπέας bin προσαρμοζόμενος Bin tipper attached	49
Ισοπεδωτής εδάφους Typ. SGB / Υδραυλικός Typ. SGB-Y Ground Grader Typ. SGB / Hydraulic Typ. SGB-Y	50
Πλαίσιο στήριξης Typ. DS και εξαρτήματα Tool Carrier Typ. DS and accessories	50
Εκριζωτής Typ. SRT-E1 Tree Puller Typ. SRT-E1	51
Εκριζωτής Tree Puller	51
Δετικό χειρός Binding tool	52
Δετικό χειρός Binding tool	52
Μηχανή Συγκομιδής Typ. MKL Harvester Typ. MKL	54
Καλλιεργητής για σκάλισμα Typ. ECO Weeding machine Typ. ECO	55
Καλλιεργητής για σκάλισμα Typ. SKAK Weeding machine Typ. SKAK	55
FINGERWEEDERS Φ250 mm, Φ290 mm, Φ370 mm, Φ540 mm	56
Βιο-Καλλιέργεια με Fingerweeders Bio-Cultivation with Fingerweeders	57



Κορυφολογητής Τυρ. SKL / Trimmer Τυρ. SKL

### Κορυφολογητής Τυρ. SKL Trimmer Τυρ. SKL

ΤΥΠΟΣ TYPE	A	B
<b>SKL 3+1</b>	950 mm	600 mm
<b>SKL 4+1</b>	1250 mm	600 mm

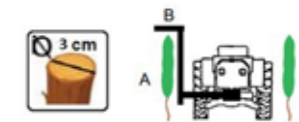

Κορυφολογητής Τυρ. SKR / Trimmer Τυρ. SKR

### Κορυφολογητής Τυρ. SKR Trimmer Τυρ. SKR

ΤΥΠΟΣ TYPE	A	B
<b>SKR 4+1</b>	1250 mm	600 mm
<b>SKR 4+2</b>	1250 mm	650 mm
<b>SKR 4+3</b>	1250 mm	950 mm
<b>SKR 5+1</b>	1550 mm	600 mm
<b>SKR 5+2</b>	1550 mm	650 mm
<b>SKR 6+1</b>	1850 mm	600 mm
<b>SKR 6+2</b>	1850 mm	650 mm

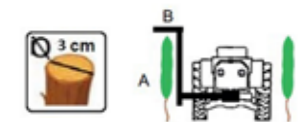

## Κορυφολογητής Τυπ. SKP Trimmer Typ. SKP

ΤΥΠΟΣ TYPE	A	B
<b>SKP 8+1</b>	2 x 1250 mm	600 mm
<b>SKP 8+3</b>	2 x 1250 mm	950 mm
<b>SKP 10+1</b>	2 x 1550 mm	600 mm
<b>SKP 10+3</b>	2 x 1550 mm	950 mm
<b>SKP 10+4</b>	2 x 1550 mm	1250 mm



## Κορυφολογητής για Τριαντάφυλλα Τυπ. SKR Trimmer for ROSES Typ. SKR

ΤΥΠΟΣ TYPE	A	B
<b>SKR 4+3</b>	1250 mm	950 mm
<b>SKR 5+3</b>	1550 mm	950 mm



## Κορυφολογητής για Τριαντάφυλλα Τυπ. SKP Trimmer for ROSES Typ. SKP

ΤΥΠΟΣ TYPE	A	B
<b>SKP 8+3</b>	2 x 1250 mm	950 mm
<b>SKP 8+4</b>	2 x 1250 mm	1250 mm



## Κορυφολογητής Δένδρων Τυπ. SKO Orchard Trimmer Typ. SKO

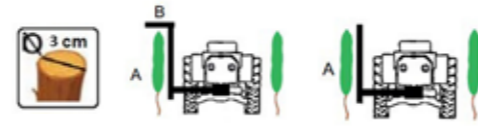

ΤΥΠΟΣ TYPE	A	B
<b>SKO 5+3</b>	1550 mm	950 mm
<b>SKO 5+5</b>	1550 mm	1550 mm
<b>SKO 6+3</b>	1850 mm	950 mm
<b>SKO 6+5</b>	1850 mm	1550 mm
<b>SKO 8</b>	2450 mm	-
<b>SKO 9</b>	2750 mm	-



## Κορυφολογητής Δένδρων Τυπ. SKO-XL Orchard Trimmer Typ. SKO-XL

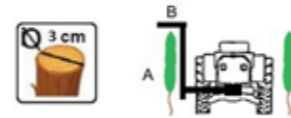

ΤΥΠΟΣ TYPE	A	B
<b>SKO-XL 8+2</b>	2450 mm	650 mm
<b>SKO-XL 9+3</b>	2750 mm	950 mm
<b>SKO-XL 9+5</b>	2750 mm	1550 mm

### ΠΡΟΣΘΕΤΟΣ ΕΞΟΠΛΙΣΜΟΣ ADDITIONAL EQUIPMENT

Αισθητήρας οριζόντιας μπάρας κοπής  
Sensor for horizontal cutting bar



## Κορυφολογητής Δένδρων με τηλεσκοπική κολώνα Τυπ. SKOT-M Orchard Trimmer with telescopic frame Typ. SKOT-M



ΤΥΠΟΣ TYPE	ΥΨΟΣ ΚΟΠΗΣ CUTTING HEIGHT	ΑΡ. ΜΑΧΑΙΡΙΩΝ NUMBER OF BLADES	ΜΠΑΡΑ ΚΟΠΗΣ CUTTING HEAD
<b>SKOT-M5</b>	4m	5	1550 mm
<b>SKOT-M6</b>	4m	6	1850 mm
<b>SKOT-M5</b>	6m	5	1550 mm
<b>SKOT-M6</b>	6m	6	1850 mm

## Κορυφολογητής Δένδρων με τηλεσκοπική κολώνα Τυπ. SKOT-D Orchard Trimmer with telescopic frame Typ. SKOT-D



ΤΥΠΟΣ TYPE	ΥΨΟΣ ΚΟΠΗΣ CUTTING HEIGHT	ΑΡ. ΔΙΣΚΩΝ NUMBER OF DISKS	ΜΠΑΡΑ ΚΟΠΗΣ CUTTING HEAD
<b>SKOT-D3</b>	4m	3τεμ. Φ400 mm 3pcs Φ400 mm	1000 mm
<b>SKOT-D4</b>	4m	4τεμ. Φ400 mm 4pcs Φ400 mm	1400 mm



## Αποφυλλωτής & Αποφυλλωτής με περιστροφή Leaf Remover & Leaf remover with rotary device



ΤΥΠΟΣ TYPE
<b>S50 Professional</b> Συμπερ. Μηχανικός Αισθητήρας φυλλώματος Incl. Mechanical Foliage sensing
<b>S50-230° Professional</b> Συμπερ. Μηχανικός Αισθητήρας φυλλώματος Incl. Mechanical Foliage sensing
ΠΡΟΣΘΕΤΟΣ ΕΞΟΠΛΙΣΜΟΣ ADDITIONAL EQUIPMENT
Προκλαδευτής Pre-trimmer



## Προκλάδεμα Prepruner



ΤΥΠΟΣ TYPE	ΚΟΠΗ CUTTING	ΑΡ. ΔΙΣΚΩΝ NUMBER OF DISCS
<b>ΠΡΟΚΛΑΔΕΜΑ S PREPRUNER S</b>	470 mm	2 x 6
<b>ΠΡΟΚΛΑΔΕΜΑ M PREPRUNER M</b>	700 mm	2 x 8



S50-230° Professional



Προκλάδεμα με αυτόματο άνοιγμα  
Prepruner with automatic opening system



Canopy Management

Κατάλληλο για όλους τους τύπους πασσάλων  
Suitable for all pole types

ΤΥΠΟΣ TYPE	ΚΟΠΗ CUTTING	ΑΡ. ΔΙΣΚΩΝ NUMBER OF DISCS
<b>ΠΡΟΚΛΑΔΕΜΑ S PREPRUNER S</b>	470 mm	2 x 6
<b>ΠΡΟΚΛΑΔΕΜΑ M PREPRUNER M</b>	700 mm	2 x 8



**Δετικό αμπελιού EASYFIX**  
Shoot Binder EASYFIX



<b>ΤΥΠΟΣ TYPE</b>
<b>EASYFIX</b>

<b>ΠΡΟΣΘΕΤΟΣ ΕΞΟΠΛΙΣΜΟΣ ADDITIONAL EQUIPMENT</b>
Προκλαδευτής Pre-Trimmer



**Κολώνα SK**  
Frame SK

<b>ΤΥΠΟΣ TYPE</b>
<b>SK</b>
<b>Διαθέσιμες κινήσεις: πάνω-κάτω, αριστερά-δεξιά</b> Available movements: up-down, left-right

<b>ΠΡΟΣΘΕΤΟΣ ΕΞΟΠΛΙΣΜΟΣ ADDITIONAL EQUIPMENT</b>
Μηχανική μετατόπιση, διαθέσιμες κινήσεις: μέσα-έξω Mechanical shift, available movements: in-out
Υδραυλική μετατόπιση, διαθέσιμες κινήσεις: μέσα-έξω Hydraulic shift, available movements: in-out

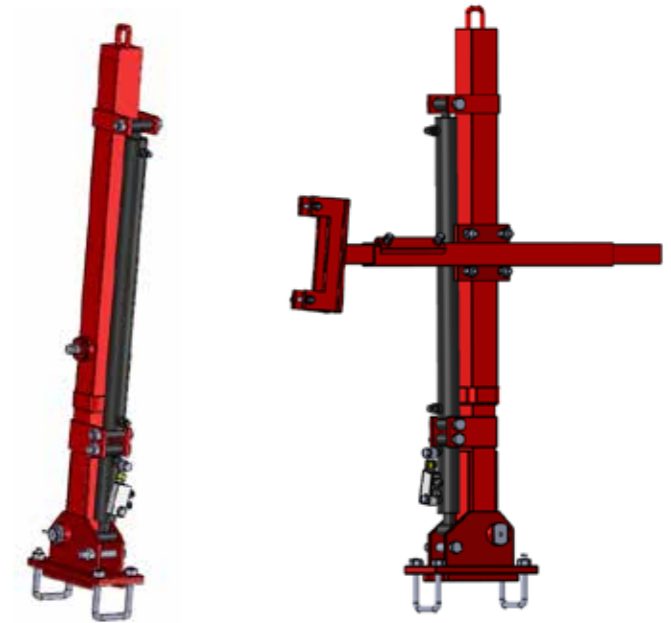

**Εξαρτήματα για Κολώνα SK**  
Accessories for Frame SK

SK+ΚΑΡΦΩΤΙΚΟ ΠΑΣΣΑΛΩΝ  
SK+PILE PUSHER



SK+ΥΔΡΑΥΛΙΚΟ ΓΕΩΤΡΥΠΑΝΟ  
SK+HYDRAULIC DRILLER



SK+ΚΟΡΥΦΟΛΟΓΗΤΗΣ  
SK+TRIMMER



SK+ΒΟΥΡΤΣΑ ΚΑΘΑΡΙΣΜΟΥ  
SK+CLEAN BRUSH



SK+ΑΠΟΦΥΛΛΩΤΗΣ  
SK+LEAF REMOVER



SK+ΠΡΟΚΛΑΔΕΜΑ  
SK+PREPRUNER



## Υδραυλική υποστήριξη Hydraulic kit

### ΤΥΠΟΣ TYPE

**Y-1, με 1 αντλία**  
Y-1, with 1 pump

**Y-2, με 2 αντλίες**  
Y-2, with 2 pumps

### ΠΡΟΣΘΕΤΟΣ ΕΞΟΠΛΙΣΜΟΣ ADDITIONAL EQUIPMENT

Υδραυλικό χειριστήριο  
Hydraulic control

Ηλεκτρο-υδραυλικό χειριστήριο  
Electro-hydraulic control

Ψυγείο λαδιού  
Oil cooler

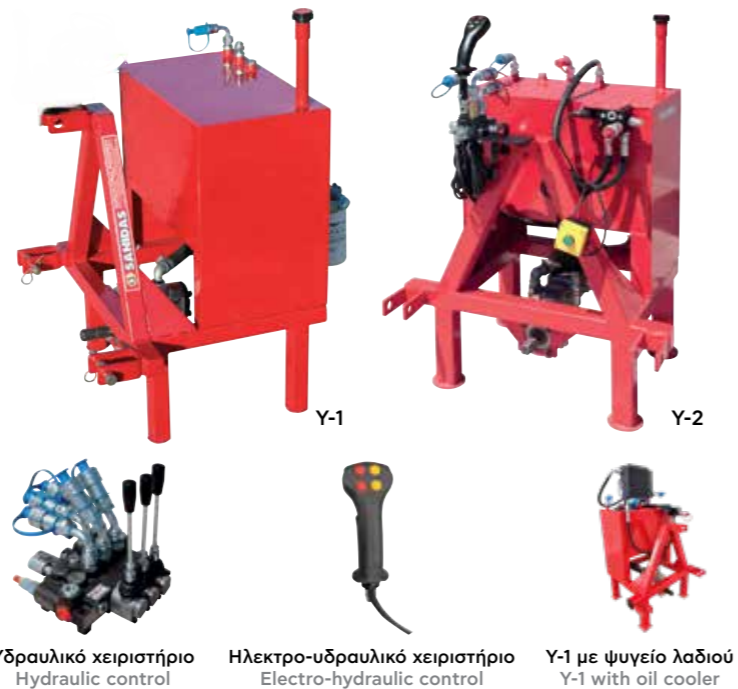

Υδραυλικό χειριστήριο  
Hydraulic control

Ηλεκτρο-υδραυλικό χειριστήριο  
Electro-hydraulic control

Y-1 με ψυγείο λαδιού  
Y-1 with oil cooler

## Πλαίσιο στήριξης Tool carrier

SR + 2RADIUS SL + 2 FINGER-WEEDER



SR + 2 RADIUS SL



SR + RADIUS SL



SR + 2 RADIUS SL PLUS



SR + RADIUS SL PLUS



SR + 2 FINGER-ROLLER + 2 FINGER-WEEDER



SR + MULTICLEAN



SR + 2 MULTICLEAN



ΤΥΠΟΣ TYPE	ΠΛΑΤΟΣ ΕΡΓΑΣΙΑΣ WORKING WIDTH
<b>SR Πίσω ζεύξη</b> SR Rear mounted	2000-2600 mm
<b>DSR Διπλής ζεύξης</b> DSR Double mounted	2000-2600 mm
<b>LSR Πίσω ζεύξη</b> LSR Rear mounted	3500-4000 mm
<b>DLSR Διπλής ζεύξης</b> DLSR Double mounted	3500-4000 mm

ΠΡΟΣΘΕΤΟΣ ΕΞΟΠΛΙΣΜΟΣ ADDITIONAL EQUIPMENT
Σύστημα υδραυλικά ρυθμιζόμενο 2 πλευρών Adjustment hydraulic system 2-sided
Υδραυλική υποστήριξη Hydraulic kit
Ψυγείο για υδραυλική υποστήριξη Oil Cooler for Hydraulic kit

Εργαλεία για τον έλεγχο των ζιζανίων  
Tools for weed control

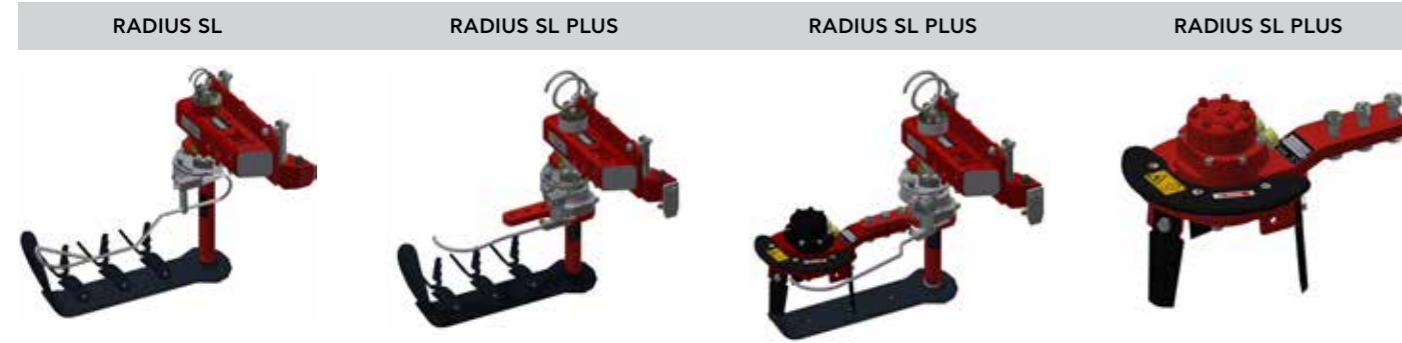

ΑΞΕΣΟΥΑΡ ΓΙΑ RADIUS SL / RADIUS SL PLUS / RADIUS D  
ACCESSORIES FOR RADIUS SL / RADIUS SL PLUS / RADIUS D



**1** Σταβάρι με υνί διπλής κοπής  
Tine with cultivator share

**2** Σταβάρι με αροτράκι  
Tine with clearing body

**3** Σταβάρι με δίσκο ίσιο  $\Phi 250$  mm  
Tine with swiveling disc colter  $\Phi 250$  mm

**4** Σταβάρι με δίσκο οδοντωτό  $\Phi 250$  mm  
Tine with disk plow  $\Phi 250$  mm

**5** Σταβάρι με δίσκος οδοντωτό  $\Phi 300$  mm  
Tine with disk plow  $\Phi 300$  mm

**6** Σταβάρι με δίσκο οδοντωτό  $\Phi 350$  mm  
Tine with disk plow  $\Phi 350$  mm

**7** Προστατευτικό πετρών  
Stone deflector

**8** Υδραυλικά ρυθμιζόμενη γωνία εργασίας έως  $45^\circ$   
Hydraulic adjustable working angle up to  $45^\circ$

**9** Υδραυλικά ρυθμιζόμενη γωνία εργασίας έως  $45^\circ$   
Hydraulic adjustable working angle up to  $45^\circ$



## Εργαλεία για τον έλεγχο των ζιζανίων Tools for weed control

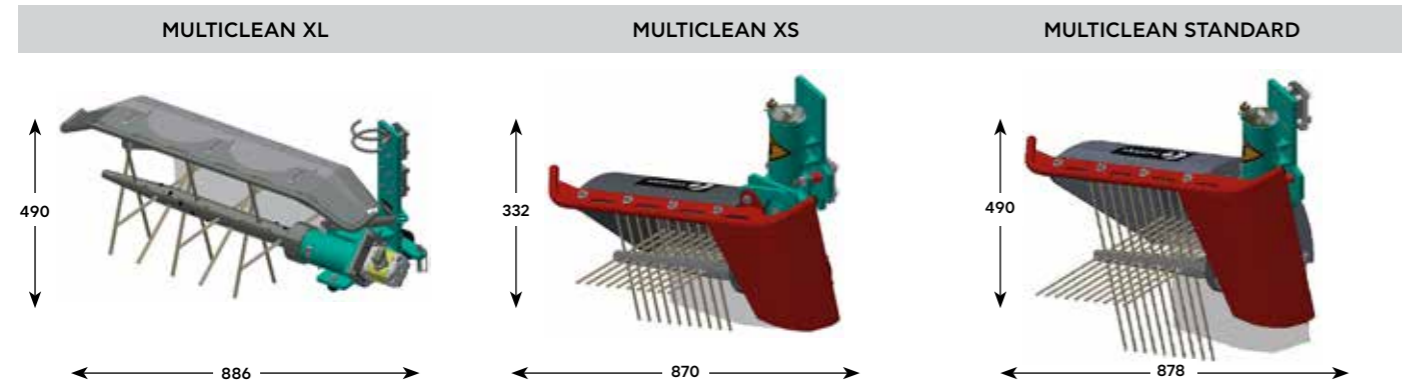

ΤΥΠΟΣ TYPE	1ο ΣΥΡΜΑ & ΛΑΣΤΙΧΟ 1st WIRE & IRRIGATION HOSE
<b>MULTICLEAN STANDARD</b>	Min. 650 mm από το έδαφος Min. 650 mm from the ground
<b>MULTICLEAN XS</b>	Min. 450 mm από το έδαφος Min. 450 mm from the ground
<b>MULTICLEAN XL</b>	Min. 650 mm από το έδαφος Min. 650 mm from the ground

## Εργαλεία για τον έλεγχο των ζιζανίων Tools for weed control

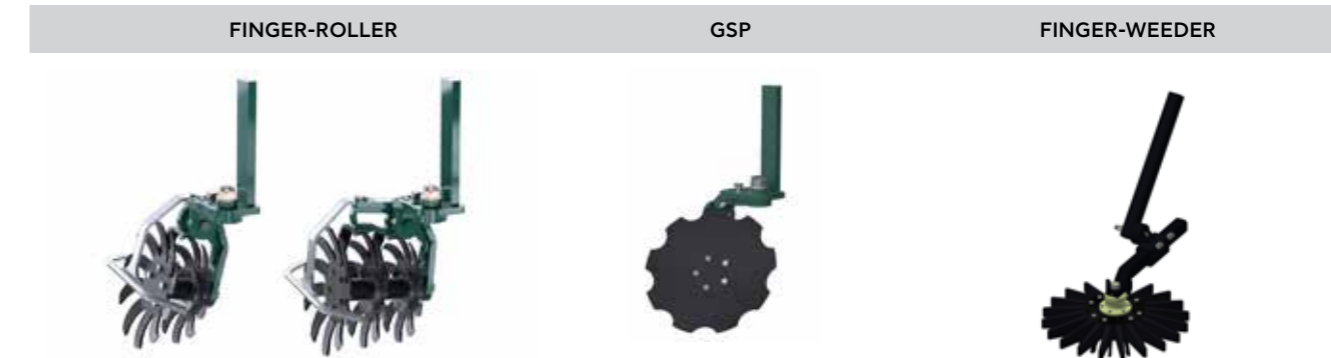

ΤΥΠΟΣ TYPE
<b>FINGER-WEEDEEER ρυθμιζόμενο Φ370 / Φ540 / Φ700 mm FINGER-WEEDEEER adjustable Φ370 / Φ540 / Φ700 mm</b>
<b>FINGER-ROLLER 2-Δίσκοι, Φ300 mm FINGER-ROLLER 2-Discs, Φ300 mm</b>
<b>FINGER-ROLLER 3-Δίσκοι, Φ300 mm FINGER-ROLLER 3-Discs, Φ300 mm</b>
<b>Δίσκος GSP Φ450 mm Disc GSP Φ450 mm</b>



**Κολώνα S5, S6**  
Frame S5, S6

ΤΥΠΟΣ TYPE	ΑΝΥΨΩΣΗ LIFTING
<b>ΚΟΛΩΝΑ S5</b> FRAME S5	500 mm
<b>ΚΟΛΩΝΑ S6</b> FRAME S6	400 mm

**ΠΡΟΣΘΕΤΟΣ ΕΞΟΠΛΙΣΜΟΣ**  
ADDITIONAL EQUIPMENT

Υδραυλικά ρυθμιζόμενη γωνία εργασίας έως 45°  
Hydraulic adjustable working angle up to 45°

2-ΠΛΕΥΡΩΝ  
2-SIDED



S5



S6



**Βάση «σχήμα-Π»**  
Frame «shape-U»

ΤΥΠΟΣ TYPE
<b>Βάση «σχήμα-Π» μηχανικά ρυθμιζόμενο πλάτος</b> Frame «shape-U» mechanical adjustment width
<b>Βάση «σχήμα-Π» υδραυλικά ρυθμιζόμενο πλάτος</b> Frame «shape-U» hydraulically adjustment width

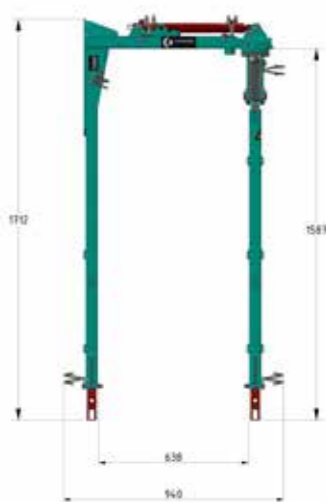

## Καλλιεργητής Τυρ. SKA-S Cultivator Typ. SKA-S

ΤΥΠΟΣ TYPE	ΕΛΑΤΗΡΙΑ SPRINGS	ΠΛΑΤΟΣ ΕΡΓΑΣΙΑΣ WORKING WIDTH
SKA-S7	7	1250 mm
SKA-S9	9	1350 mm
SKA-S11	11	1500 mm
SKA-S13	13	1700 mm
SKA-S15	15	2000 mm
SKA-S17	17	2300 mm
SKA-S19	19	2500 mm



## Καλλιεργητής Τυρ. SKA Cultivator Typ. SKA

ΤΥΠΟΣ TYPE	ΕΛΑΤΗΡΙΑ SPRINGS	ΠΛΑΤΟΣ ΕΡΓΑΣΙΑΣ WORKING WIDTH
SKA7	7	1250 mm
SKA9	9	1350 mm
SKA11	11	1500 mm
SKA13	13	1700 mm
SKA15	15	2000 mm
SKA17	17	2300 mm
SKA19	19	2500 mm



### ΠΡΟΣΘΕΤΟΣ ΕΞΟΠΛΙΣΜΟΣ ADDITIONAL EQUIPMENT

Εργαλείο σκαλίσματος RADIUS SL RADIUS SL PLUS / RADIUS D  
Weeding tool RADIUS SL / RADIUS SL PLUS / RADIUS D

Υδραυλική υποστήριξη  
Hydraulic kit

## Καλλιεργητής Β.Τ. Τυρ. SRF Cultivator HEAVY DUTY Typ. SRF

ΤΥΠΟΣ TYPE	ΕΛΑΤΗΡΙΑ SPRINGS	ΠΛΑΤΟΣ ΕΡΓΑΣΙΑΣ WORKING WIDTH
SRT5	5	1150 / 1250 / 1350 mm
SRT7	7	1400 / 1500 / 1650 / 1700 mm
SRT9	9	1800 / 1900 / 2000 / 2100 mm
SRT11	11	2400 / 2500 mm



### ΠΡΟΣΘΕΤΟΣ ΕΞΟΠΛΙΣΜΟΣ ADDITIONAL EQUIPMENT

Εργαλείο σκαλίσματος RADIUS SL / RADIUS SL PLUS / RADIUS D  
Weeding tool RADIUS SL / RADIUS SL PLUS / RADIUS D

Υδραυλικά ρυθμιζόμενο πλάτος εργασίας 2-πλευρών  
Hydraulic adjustable working width 2-sided

Υδραυλική υποστήριξη  
Hydraulic kit

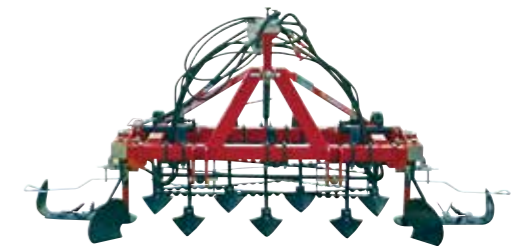

## Υπεδαφοκαλλιεργητής (ΡΙΠΕΡ) Τυπ. SRT Subsoiler Typ. SRT

ΤΥΠΟΣ TYPE	ΕΛΑΤΗΡΙΑ SPRINGS	ΠΛΑΤΟΣ ΕΡΓΑΣΙΑΣ WORKING WIDTH
<b>SRT5</b>	5	1150 / 1250 / 1350 mm
<b>SRT7</b>	7	1400 / 1500 / 1650 / 1700 mm
<b>SRT9</b>	9	1800 / 1900 / 2000 / 2100 mm
<b>SRT11</b>	11	2400 / 2500 mm



ΕΡΓΑΛΕΙΑ ΠΡΟΣΑΡΜΟΓΗΣ  
ATTACHED TOOLS



ΜΗΧΑΝΗΜΑΤΑ ΠΡΟΣΑΡΜΟΓΗΣ  
ATTACHED MACHINES



## Λιπασματοδιανομέας για διπλή γραμμική ρίψη Τυπ. SRT2-L Fertilizer with 2 exits Typ. SRT2-L

ΤΥΠΟΣ TYPE	ΠΛΑΤΟΣ ΕΡΓΑΣΙΑΣ WORKING WIDTH
<b>SRT2-L</b>	1250 mm
<b>SRT2-L</b>	1350 mm
<b>SRT2-L</b>	1500 mm
<b>SRT2-L</b>	1650 mm
<b>SRT2-L</b>	1800 mm
<b>SRT2-L</b>	1900 mm
<b>SRT2-L</b>	2100 mm



ΠΡΟΣΘΕΤΟΣ ΕΞΟΠΛΙΣΜΟΣ  
ADDITIONAL EQUIPMENT

Εργαλείο σκαλίσματος RADIUS SL / RADIUS SL PLUS / RADIUS D  
Weeding tool RADIUS SL / RADIUS SL PLUS / RADIUS D

Μηχανικά ρυθμιζόμενο πλάτος εργασίας 2-πλευρών  
Mechanical adjustable working width 2-sided

Υδραυλικά ρυθμιζόμενο πλάτος εργασίας 2-πλευρών  
Hydraulic adjustable working width 2-sided



## Βάση HEXAGON Frame HEXAGON



### Τεχνικά χαρακτηριστικά Technical specifications:

- με ρόδες ρύθμισης βάρους ή κύλινδρο  
with height adjustment wheels or land roller



Υδραυλικά ρυθμιζόμενο πλάτος εργασίας 2-πλευρών  
Hydraulic adjustable working width 2-sided

ΤΥΠΟΣ TYPE	ΠΛΑΤΟΣ ΕΡΓΑΣΙΑΣ WORKING WIDTH
HEXAGON S (723)	792-1182 mm RADIUS: 820-1220 mm
HEXAGON M (729)	922-1462 mm RADIUS: 960-1500 mm
HEXAGON L (724)	1242-2102 mm RADIUS: 1280-2140 mm

ΠΡΟΣΘΕΤΟΣ ΕΞΟΠΛΙΣΜΟΣ ADDITIONAL EQUIPMENT
Εργαλείο σκαλίσματος RADIUS SL / RADIUS SL PLUS / RADIUS D Weeding tool RADIUS SL / RADIUS SL PLUS / RADIUS D
Σετ 3-σταβάρια "PLOUGH SHARE" Set 3-tines "PLOUGH SHARE"
Σετ 5-σταβάρια "PLOUGH SHARE" Set 5-tines "PLOUGH SHARE"
Σταβάρια BISON BISON Tines
Λιπασματοδιανομέας με 2-εξόδους Fertilizer with 2-exits
Μηχανικός Σπορέας Mechanical Seed Drill
Πνευματικός Σπορέας Pneumatic Seed Drill



## Περιστρεφόμενο σκαλιστήρι / Σβολοκόπτης Mod. VITIS Rotary Harrow Mod. VITIS

### Τεχνικά χαρακτηριστικά Technical specifications:

- Κύλινδρος G "Gage Roller" ή P "Packer Roller"  
Land roller G "Gage Roller" or P "Packer Roller"



ΤΥΠΟΣ TYPE	ΣΤΟΙΧΕΙΑ ΣΚΑΛΙΣΜΑΤΟΣ WORKING ELEMENTS	ΠΛΑΤΟΣ ΕΡΓΑΣΙΑΣ WORKING WIDTH	ΟΛΙΚΟ ΠΛΑΤΟΣ TOTAL WIDTH
V1250 G/P	5	1195 mm	1255 mm
V1500 G/P	6	1360 mm	1425 mm
V1750 G/P	7	1580 mm	1695 mm
V2000 G/P	8	1900 mm	1915 mm

## Πνευματικός Σπορέας Mod. PS Pneumatic Seeder Mod. PS



ΤΥΠΟΣ TYPE	ΕΞΟΔΟΙ OUTLETS	ΧΩΡΗΤΙΚΟΤΗΤΑ CAPACITY
PS 120	8	120 lit
PS 200	8	200 lit



## Φρεζάκι με αισθητήρα Typ. FS Rotary tiller with sensor Typ. FS

### Τεχνικά χαρακτηριστικά Technical specifications:

- FS 130/55: max. μετατόπιση από το κέντρο του τρακτέρ 1300 mm  
FS 130/55: max. offset from center of tractor 1300 mm
- FS 160/70: max. μετατόπιση από το κέντρο του τρακτέρ 1750 mm  
FS 160/70: max. offset from center of tractor 1750 mm

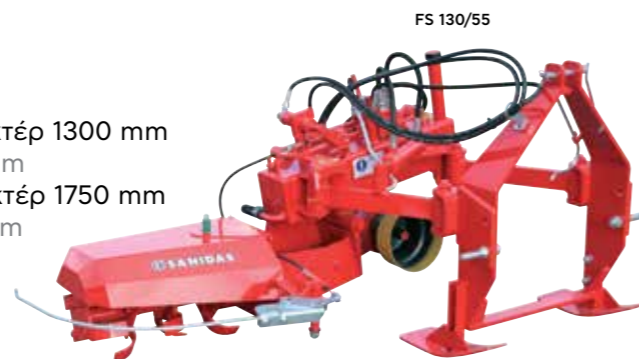

ΤΥΠΟΣ TYPE	ΑΡ. ΜΑΧΑΙΡΙΩΝ PCS OF ROTARY-BLADES	ΠΛΑΤΟΣ ΕΡΓΑΣΙΑΣ WORKING WIDTH	ΠΛΑΤΟΣ ΣΕΙΡΑΣ ROW WIDTH
<b>FS 130/55</b>	14	550 mm	1800-2800 mm
<b>FS 160/70</b>	33	700 mm	2500-3500 mm
<b>ΠΡΟΣΘΕΤΟΣ ΕΞΟΠΛΙΣΜΟΣ ADDITIONAL EQUIPMENT</b>			
Κεφαλή καταστροφέα FT-1200 mm Head of shredder FT-1200 mm			

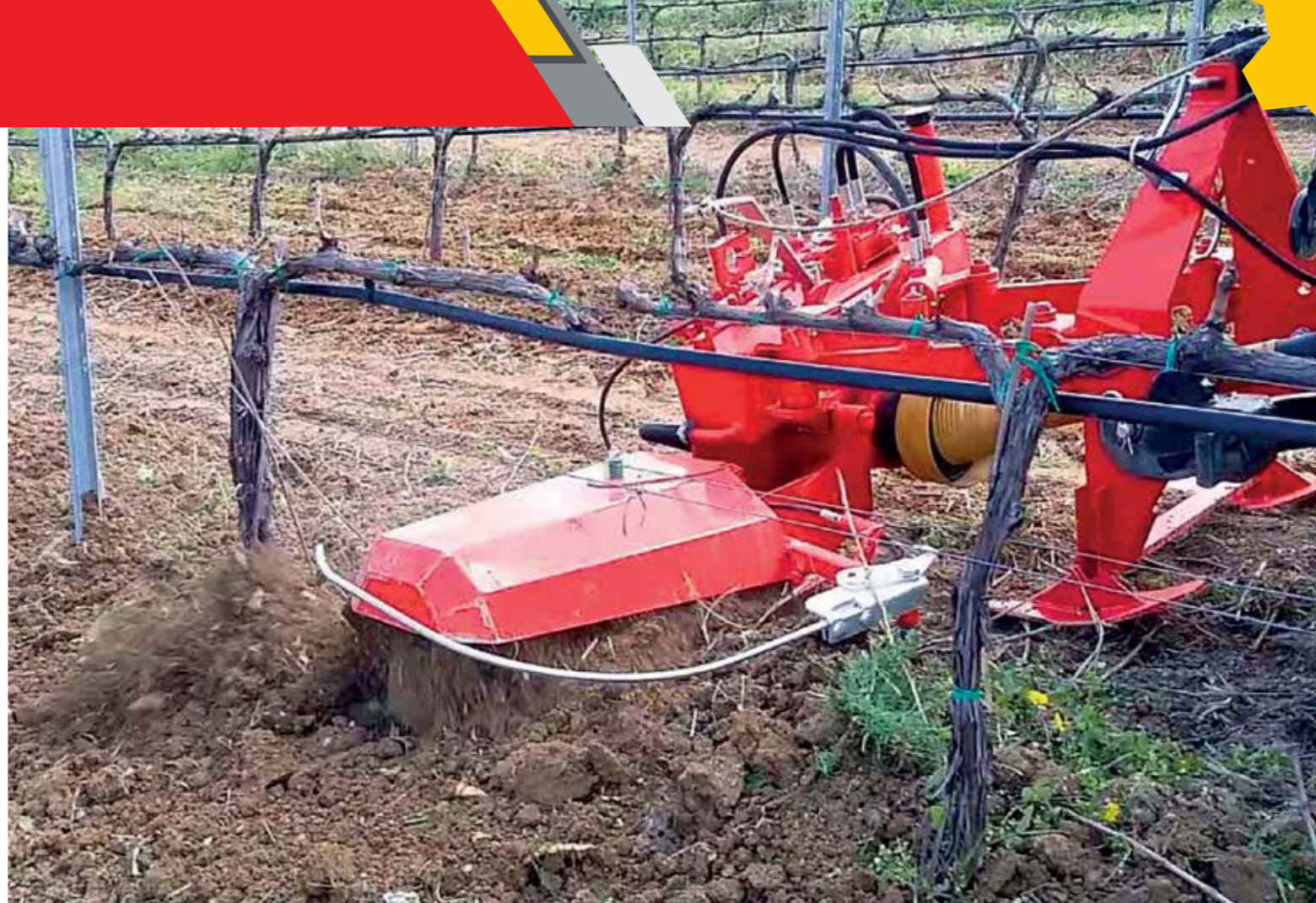

## Φρεζάκι με αισθητήρα ECONOMY Typ. SFS Rotary tiller with sensor ECONOMY Typ. SFS

### Τεχνικά χαρακτηριστικά Technical specifications:

- SFS 500: max. μετατόπιση από το κέντρο του τρακτέρ 1120 mm  
SFS 500: max. offset from center of tractor 1120 mm
- SFS 700: max. μετατόπιση από το κέντρο του τρακτέρ 1800 mm  
SFS 700: max. offset from center of tractor 1800 mm



ΤΥΠΟΣ TYPE	ΑΡ. ΜΑΧΑΙΡΙΩΝ PCS OF ROTARY-BLADES	ΠΛΑΤΟΣ ΕΡΓΑΣΙΑΣ WORKING WIDTH	ΠΛΑΤΟΣ ΣΕΙΡΑΣ ROW WIDTH
<b>SFS 500</b>	ΑΡΙΣΤ.12 + ΔΕΞ. 9 LHS 12 + RHS 9	550 mm	+ 2200 mm
<b>SFS 700</b>	ΑΡΙΣΤ.18 + ΔΕΞ. 15 LHS 18 + RHS 15	700 mm	+ 2800 mm

## Discoplus Typ. SDP-E

ΤΥΠΟΣ TYPE	ΑΡΙΘΜΟΣ ΔΙΣΚΩΝ NUMBER OF DISCS	ΠΛΑΤΟΣ ΕΡΓΑΣΙΑΣ WORKING WIDTH	ΟΛΙΚΟ ΠΛΑΤΟΣ TOTAL WIDTH
<b>SDP-E 1.25</b>	10 (5 x 2)	1250 mm	1500 mm
<b>SDP-E 1.50</b>	12 (6 x 2)	1500 mm	1700 mm
<b>SDP-E 1.75</b>	14 (7 x 2)	1750 mm	1900 mm
<b>SDP-E 2.00</b>	16 (8 x 2)	2000 mm	2100 mm
<b>SDP-E 2.25</b>	18 (9 x 2)	2250 mm	2300 mm
<b>SDP-E 2.50</b>	20 (10 x 2)	2500 mm	2500 mm
<b>SDP-E 3.00</b>	24 (12 x 2)	3000 mm	2700 mm
<b>SDP-E 3.50</b>	28 (14 x 2)	3500 mm	2900 mm



## Στελεχοκόπτης Τυρ. SLX Mower Typ. SLX

ΤΥΠΟΣ TYPE	ΑΡ. ΜΑΧΑΙΡΙΩΝ NUMBER OF BLADES	ΠΛΑΤΟΣ ΕΡΓΑΣΙΑΣ WORKING WIDTH
SLX-11	3	1100 mm
SLX-12	3	1200 mm
SLX-15	3	1500 mm
SLX-17	3	1700 mm
SLX-19T	6	1950 mm
SLX-22T	6	2200 mm
SLX-24T	6	2400 mm
SLX-26T	6	2600 mm
SLX-28T	6	2800 mm
SLX-36T	8	3600 mm



## Στελεχοκόπτης Mower



Υδραυλικά ρυθμιζόμενο πλάτος εργασίας 2-πλευρών  
Hydraulic adjustable working width 2-sided

ΤΥΠΟΣ TYPE	ΠΛΑΤΟΣ ΕΡΓΑΣΙΑΣ WORKING WIDTH	ΠΡΟΣΘΕΤΟΣ ΕΞΟΠΛΙΣΜΟΣ ADDITIONAL EQUIPMENT
Small "S"	1150-1450 mm	MULTICLEAN STANDARD / MULTICLEAN XS / MULTICLEAN XL MULTICLEAN STANDARD / MULTICLEAN XS / MULTICLEAN XL
Medium "M"	1300-1750 mm	FINGER-ROLLER 2-Δίσκοι, Φ300 mm FINGER-ROLLER 2-Discs, Φ300 mm
Large "L"	1400-1900 mm	FINGER-WEEDER ρυθμιζόμενο Φ540 mm FINGERWEEDER adjustable Φ540 mm
Extra Large "XL"	1600-2150 mm	Δίσκος GSP Φ450 mm Disc GSP Φ450 mm
Extra Extra Large "XXL"	1800-2500 mm	

## Βούρτσα καθαρισμού Τυρ. FR-EVO Cleaning brush Typ. FR-EVO

PATENTED!

### Τεχνικά χαρακτηριστικά Technical specifications:

- Προσαρμογή σε Στελεχοκόπτη Τυρ. LMG ή σε Πλαίσιο στήριξης  
Attached on Mower Typ. LMG or Tool carrier
- Ιδανική για εδάφη με κλίση  
Ideal for sloped ground



ΤΥΠΟΣ TYPE	ΠΛΑΤΟΣ ΕΡΓΑΣΙΑΣ WORKING WIDTH
FR-EVO-10	200 mm για κλίση/for slopes 400 mm
FR-EVO-16	350 mm για κλίση/for slopes 700 mm



Στελεχοκόπτης Typ. SMG  
Mower Typ. SMG



SMG 180/40  
SMG 200/40



Στελεχοκόπτης Typ. SMG  
Mower Typ. SMG



SMG 200/48  
SMG 220/58  
SMG 220/48  
SMG 240/58  
SMG 250/58  
SMG 290/72



SMG 300/72  
SMG 335/72  
SMG 355/72  
SMG 375/72  
SMG 410/72  
SMG 450/72



ΤΥΠΟΣ TYPE	ΡΟΔΕΣ ΣΤΕΛΕΧΟΚΟΠΤΗ MOWER WHEELS	ΠΛΑΤΟΣ ΕΡΓΑΣΙΑΣ WORKING WIDTH	ΑΡ. ΜΑΧΑΙΡΙΩΝ NUMBER OF BLADES
<b>SMG 180/40</b>	Ø450 mm	1200-1800 mm	3+2
<b>SMG 200/48</b>	Ø530 mm	1200-2000 mm	3+2
<b>SMG 220/58</b>	Ø630 mm	1300-2200 mm	3+2
<b>SMG 200/40</b>	Ø450 mm	1400-2000 mm	3+2
<b>SMG 220/48</b>	Ø530 mm	1400-2200 mm	3+2
<b>SMG 240/58</b>	Ø630 mm	1400-2400 mm	4+2
<b>SMG 250/58</b>	Ø630 mm	1600-2600 mm	3+2
<b>SMG 290/72</b>	Ø770 mm	1650-2900 mm	3+2
<b>SMG 300/72</b>	Ø770 mm	1850-3050 mm	3+2
<b>SMG 335/72</b>	Ø770 mm	2150-3350 mm	3+2
<b>SMG 355/72</b>	Ø770 mm	2300-3550 mm	3+2
<b>SMG 375/72</b>	Ø770 mm	2500-3750 mm	4+2
<b>SMG 410/72</b>	Ø770 mm	2850-4100 mm	4+2
<b>SMG 450/72</b>	Ø770 mm	3250-4500 mm	4+2

## Στελεχοκόπτης Τυρ. EMG Mower Τυρ. EMG



ΤΥΠΟΣ TYPE	ΠΛΑΤΟΣ ΕΡΓΑΣΙΑΣ WORKING WIDTH	DIMESNIONS / ΔΙΑΣΤΑΣΕΙΣ (ΚΛΕΙΣΤΗ ΡΟΔΑ / CLOSED SWING ARM)	
		ΠΛΑΤΟΣ WIDTH	ΒΑΘΟΣ DEPTH
<b>EMG 215/48</b>	1800-2150 mm	1850 mm	1600 mm
<b>EMG 225/58</b>	1800-2250 mm	1850 mm	1700 mm
<b>EMG 235/72</b>	1800-2350 mm	1900 mm	1800 mm
<b>EMG 245/48</b>	2050-2450 mm	2100 mm	1650 mm
<b>EMG 255/58</b>	2050-2550 mm	2100 mm	1750 mm
<b>EMG 265/72</b>	2050-2650 mm	2150 mm	1850 mm
<b>EMG 275/48</b>	2400-2750 mm	2400 mm	1600 mm
<b>EMG 285/58</b>	2400-2850 mm	2400 mm	1700 mm
<b>EMG 295/72</b>	2400-2950 mm	2450 mm	1800 mm
<b>EMG 315/48</b>	2800-3150 mm	2850 mm	1850 mm
<b>EMG 330/58</b>	2800-3300 mm	2850 mm	1950 mm
<b>EMG 345/72</b>	2800-3450 mm	2900 mm	2050 mm

## Στελεχοκόπτης Τυρ. FV2 Mower Τυρ. FV2



ΤΥΠΟΣ TYPE	ΠΛΑΤΟΣ ΕΡΓΑΣΙΑΣ WORKING WIDTH	ΑΡ. ΜΑΧΑΙΡΙΩΝ NUMBER OF BLADES	ΠΡΟΣΘΕΤΟΣ ΕΞΟΠΛΙΣΜΟΣ ADDITIONAL EQUIPMENT
<b>FV2-160</b>	1200-1600 mm	4	Ανύψωση για τις ρόδες, μηχανικά (max. 15°) Raisable swing arms, mechanic (max. 15°)
<b>FV2-195</b>	1250-1950 mm	4	
<b>FV2-220</b>	1500-2200 mm	4	Υδραυλικά ρυθμιζόμενη θέση εργασίας για την ρόδα Hydraulic adjustment of mower wheel position
<b>FV2-250</b>	1750-2500 mm	5	Υδραυλικοί αισθητήρες Hydraulic sensors
<b>FV2-265</b>	1900-2650 mm	5	
<b>FV2-300</b>	2250-3000 mm	5	
<b>FV2-320</b>	2450-3200 mm	5	
<b>FV2-365</b>	2920-3650 mm	5	



## Στελεχοκόπτης Τυρ. RF Mower Typ. RF

ΤΥΠΟΣ TYPE	ΠΛΑΤΟΣ ΕΡΓΑΣΙΑΣ ΜΕ ΡΟΔΑ WORKING WIDTH INCL. WHEEL	ΠΛΑΤΟΣ ΕΡΓΑΣΙΑΣ WORKING WIDTH	ΠΛΕΥΡΙΚΗ ΜΕΤΑΤΟΠΙΣΗ SIDE SHIFT	ΑΡ. ΜΑΧΑΙΡΙΩΝ NUMBER OF BLADES
<b>RF-220</b>	2200 mm	1650 mm	2150 mm	2+1
<b>RF-270</b>	2700 mm	2150 mm	2300 mm	3+1
<b>RF-300</b>	3000 mm	2450 mm	2550 mm	3+1
<b>RF-325</b>	3250 mm	2450 mm	2800 mm	3+1
<b>RF-340</b>	3400 mm	2850 mm	2970 mm	4+1
<b>RF-365</b>	3650 mm	2850 mm	3220 mm	4+1



## Στελεχοκόπτης Τυρ. SUNSWING Mower Typ. SUNSWING

ΤΥΠΟΣ TYPE	ΠΛΑΤΟΣ ΕΡΓΑΣΙΑΣ WORKING WIDTH	ΠΛΕΥΡΙΚΗ ΜΕΤΑΤΟΠΙΣΗ SIDE SHIFT	ΑΡ. ΜΑΧΑΙΡΙΩΝ NUMBER OF BLADES
<b>SUNSWING-270</b>	2700 mm	2300 mm	3+1
<b>SUNSWING-300</b>	3000 mm	2550 mm	3+1
<b>SUNSWING-325</b>	3250 mm	2800 mm	3+1
<b>SUNSWING-340</b>	3400 mm	3000 mm	4+1
<b>SUNSWING-365</b>	3650 mm	3250 mm	4+1



## Ρόδες Στελεχοκόπτη Mower Wheels



ΤΥΠΟΣ TYPE	ΠΛΑΤΟΣ ΚΟΠΗΣ CUTTING WIDTH
<b>SZA-420</b>	Ø420 mm
<b>SZA-500</b>	Ø500 mm
<b>SZA-600</b>	Ø600 mm
<b>SZA-850</b>	Ø850 mm



Προσαρμοζόμενη / Attachment

ΤΥΠΟΣ TYPE	ΠΛΑΤΟΣ ΚΟΠΗΣ CUTTING WIDTH	ΜΑΧ. ΠΛΕΥΡΙΚΗ ΜΕΤΑΤΟΠΙΣΗ MAX. SIDE SHIFT
<b>SZS-600</b>	Ø600 mm	2100 mm
<b>SZS-850</b>	Ø850 mm	2200 mm



Πίσω προσαρμογή / Rear mounted

ΤΥΠΟΣ TYPE	ΠΛΑΤΟΣ ΚΟΠΗΣ CUTTING WIDTH	ΜΑΧ. ΠΛΕΥΡΙΚΗ ΜΕΤΑΤΟΠΙΣΗ MAX. SIDE SHIFT
<b>SZX-600</b>	Ø600 mm	2350 mm
<b>SZX-850</b>	Ø850 mm	2450 mm



Μπροστά προσαρμογή / Front mounted



## Βούρτσες Κλαδιών Brush Sweepers



**SPF**  
ΜΟΝΗ-Μπροστά προσαρμογή  
SINGLE-Front mounted



**SPA**  
Προσαρμογή σε καταστροφέα  
Attached to shredder

ΤΥΠΟΣ TYPE	ΠΛΑΤΟΣ ΕΡΓΑΣΙΑΣ WORKING WIDTH
<b>SPA</b>	Ø1000 mm
<b>SPF</b>	Ø1000 mm



**SPDF**  
ΔΙΠΛΗ-Μπροστά προσαρμογή  
DOUBLE-Front mounted

ΤΥΠΟΣ TYPE	ΠΛΑΤΟΣ ΕΡΓΑΣΙΑΣ WORKING WIDTH	ΠΛΑΤΟΣ ΕΡΓΑΣΙΑΣ ΓΙΑ ΜΠΡΟΣΤΙΝΑ ΜΠΡΑΤΣΑ WORKING WIDTH FOR HEADSTOCK FRONT LIFT
<b>SPDF Ø580 mm</b>	1400-4040 mm	1400-4430 mm
<b>SPDF Ø1000 mm</b>	2200-4450 mm	2200-4450 mm
<b>SPDF Ø1300 mm</b>	2800-4750 mm	2800-5150 mm



ΠΡΟΣΘΕΤΟΣ ΕΞΟΠΛΙΣΜΟΣ ADDITIONAL EQUIPMENT
Πλάτος εργασίας Ø580 mm Working width Ø1300 mm
Πλάτος εργασίας Ø1300 mm Working width Ø1300 mm
Καουτσούκ σεντ αντί για τα standard κορδόνια Rubber flaps instead of standard robs

## Κλαδοσυλλέκτης Pruning Picker

ΤΥΠΟΣ TYPE	ΑΡ. ΣΤΑΒΑΡΙΩΝ NUMBER OF TINES	ΠΛΑΤΟΣ ΕΡΓΑΣΙΑΣ WORKING WIDTH
<b>SKL6 E.T.</b>	6	900 mm
<b>SKL7 / SKL7-R</b>	7	1500 mm
<b>SKL9 / SKL9-R</b>	9	1500 / 1800 mm
<b>SKL11</b>	11	2100 mm

ΠΡΟΣΘΕΤΟΣ ΕΞΟΠΛΙΣΜΟΣ ADDITIONAL EQUIPMENT
Κάλυμμα για θερμοκήπια Cover for greenhouse use



SKL7

Για θερμοκήπια  
For greenhouses



SKL7-R



## Γεωργικός Κάδος Τυπ. SKD Agricultural bucket Typ. SKD

ΤΥΠΟΣ TYPE	ΧΩΡΗΤΙΚΟΤΗΤΑ (ΚΛΟΥΒΕΣ 53X35) CAPACITY (CRATE 53X55)	ΔΙΑΣΤΑΣΕΙΣ DIMENSIONS
<b>SKD4</b>	4	1200x800x650 mm
<b>SKD6</b>	6	1200x1100x650 mm
<b>SKD8</b>	8	1550x1100x750 mm
<b>SKD9</b>	9	1700x1100x750 mm
<b>SKD10</b>	για ξύλα for wood	1820x900x1000 mm
<b>SKD11</b>	για ξύλα for wood	2120x900x1000 mm



## Πλατφόρμα (Καρότσα) Τυπ. SKKD Agricultural trailer Typ. SKKD

ΤΥΠΟΣ TYPE	ΤΡΟΧΟΙ TIRES	ΔΙΑΣΤΑΣΕΙΣ DIMENSIONS
<b>SKKD2</b>	2	1500x2200x500 mm (16 κλούβες/16 crates)
<b>SKKD2</b>	2	1500x2750x500 mm (20 κλούβες/20 crates)
<b>SKKD2</b>	2	1850x2700x500 mm
<b>SKKD4</b>	4	2000x4500x500 mm

ΠΡΟΣΘΕΤΟΣ ΕΞΟΠΛΙΣΜΟΣ ADDITIONAL EQUIPMENT
Ανατροπή Tipper system
Φρένα Brakes



## Κοπροδιανομέας Manure Spreader

### Βασικός εξοπλισμός Standard equipment:

- Σταθερή έλξη  
Standard drawbar
- Καπάκι πόρτας (υδραυλικά ανοιγόμενο)  
Cover for door (hydraulic open-close)
- Ρυθμιστής ταχύτητας για καδένα  
Speed regulator for chain belt
- Προστατευτικό για υπερ-φόρτωση κοπριάς  
Cover part for over-loading of manure
- Χειρόφρενο  
Handbrake
- Καρδανικός άξονας με συμπλέκτη  
Cardan shaft with clutch



ΤΥΠΟΣ TYPE	ΔΙΑΣΤΑΣΕΙΣ: ΜΧΠΧΥ DIMENSIONS: LXWXH	ΧΩΡΗΤΙΚΟΤΗΤΑ CAPACITY	ΚΥΛΙΝΔΡΟΙ ΔΙΑΣΠΟΡΑΣ SPREADING ROLLERS	ΕΥΡΟΣ ΔΙΑΝΟΜΗΣ DISTRIBUTION WIDTH
<b>WBS15</b>	3400x1120x1720 mm	1,7 m <sup>3</sup> 2,2 m <sup>3</sup>	2 3	900 mm
<b>WBS15</b>	3400x1250x1720 mm	1,7 m <sup>3</sup> 2,2 m <sup>3</sup>	2 3	900 mm
<b>WBS20</b>	3400x1450x1770 mm	2,2 m <sup>3</sup> 2,8 m <sup>3</sup>	2 3	1200 mm
<b>WBS20</b>	3400x1580x1770 mm	2,2 m <sup>3</sup> 2,8 m <sup>3</sup>	2 3	1200 mm

ΠΡΟΣΘΕΤΟΣ ΕΞΟΠΛΙΣΜΟΣ ADDITIONAL EQUIPMENT
Σπαστή έλξη Articulated drawbar
Υδραυλικά φρένα Hydraulic brake
Υδραυλικός τοίχος Hydraulic wall
Ρυθμιστής ταχύτητας για υδραυλικό τοίχο Speed regulator for hydraulic wall
Μαχαίρια για κυλίνδρους διανομής Knives for spreading rollers

ΠΡΟΣΘΕΤΟΣ ΕΞΟΠΛΙΣΜΟΣ WBS15 ADDITIONAL EQUIPMENT WBS15
Μονόπλευρη γραμμική ρίψη (ιμάντας L1250 mm) Single-line exit (belt L1250 mm)
Ρίψη με δίσκους (3τεμ) Spreading discs (3pcs)
ΠΡΟΣΘΕΤΟΣ ΕΞΟΠΛΙΣΜΟΣ WBS20 ADDITIONAL EQUIPMENT WBS20
Μονόπλευρη γραμμική ρίψη (ιμάντας L1500 mm) Single-line exit (belt L1500 mm)
Μονόπλευρη γραμμική ρίψη (ιμάντας L2000 mm) Single-line exit (belt L2000 mm)
Ρίψη με δίσκους (4τεμ) Spreading discs (4pcs)

## Φορτωτής/Πολυμηχάνημα Typ. HS Loader/Multi-tool carrier Typ. HS



ΤΥΠΟΣ TYPE	ΦΟΡΤΙΟ ΜΕΤΑΦΟΡΑΣ TRANSPORT LOAD	ΔΥΝΑΤΟΤΗΤΑ ΑΝΥΨΩΣΗΣ LIFTING CAPACITY	ΥΨΟΣ ΑΝΥΨΩΣΗΣ LIFTING HEIGHT	ΥΨΟΣ ΕΚΦΟΡΤΩΣΗΣ UNLOADING HEIGHT
<b>HS</b>	2500 Kg	400 Kg	2300-2500 mm	2100-2300 mm



## Εξαρτήματα Accessories



**1** Κουβάς 1000 / 1250 / 1500 mm  
Bucket 1000 / 1250 / 1500 mm

**2** Έξτρα βαθύς κουβάς για ελαφριά υλικά με ξύστρα Hardox  
Κατά παραγγελία: πλάτος 1000-2000 mm  
Extra deep bucket for light material with Hardox scrape edge  
Made to measure: possible widths between 1000-2000 mm

**3** Υδραυλική Δαγκάνα  
Hydraulic gripping comb

**4** Εκχιονιστήρας  
Snow Plough

**5** Εκριζωτής, συνδυάζεται μόνο με τον κάδο  
Tree puller, combined only with bucket

**6** Πιρούνια κλαρκ, μηχανικά ρυθμιζόμενο πλάτος: 580-780 mm  
Pallet fork, manually adjustable width: 580-780 mm

**7** Πιρούνια με δαγκάνα:  
7 σταβάρια 1400 mm/καθένα, πλάτος: 1200 mm  
Combi Loader: 7 tines 1400 mm/each, width: 1200 mm

**8** Πιρούνια για κοπριά, 10 σταθερά σταβάρια, πλάτος: 1250 mm  
Manure Fork, 10 fixed tines, width: 1250 mm

**9** Πιρούνια μεταφοράς  
Κατάλληλο για μεταφύτευση ή την υλοτόμηση δέντρων  
5 σταθερά σταβάρια έξτρα ενισχυμένα, πλάτος: 800 mm  
Transfer Forks  
Suitable for transplanting or felling trees  
5 fixed tines extra reinforced, width: 800 mm

**10** Πιρούνια για μπάλες  
Ρυθμιζόμενο πλάτος πιρουινιών: 550-850 mm  
Διαθέσιμο μήκος πιρουινιών: 800, 1000, 1300 mm  
Bale forks  
Adjustable tine width: 550-850 mm  
electable tine length: 800, 1000, 1300 mm

## Ανυψωτικό Μηχάνημα (Κλαρκ) Τυπ. K2-D Forklift Τυπ. K2-D



Το K2-D σχεδιάστηκε για να δουλεύει με bins, το μήκος πιρουνιών είναι 1090 mm. Διαθέτει υδραυλικό σύστημα κράτησης bins ειδικά σχεδιασμένο για αυτή την χρήση. K2-D was designed to work with bins, the fork-length is 1090 mm. It has hydraulic holding system specially designed for that use.

### Τεχνικά χαρακτηριστικά Technical specifications:

- Δυνατότητα ανύψωσης: 1500 kg  
Lifting power: 1500 kg
- Ειδικά πιρούνια για Bins: Μήκος 1090 mm  
Specially forks for Bins: Length 1090 mm
- Υδραυλική πλευρική μετατόπιση 190 mm (95 mm ανά πλευρά)  
Hydraulic side shift 190 mm (95 mm per side)
- Μέγιστη κλίση 200 mm, χάρη στον ειδικά κατασκευασμένο υδραυλικό σύνδεσμο  
Max. tilt 200 mm, thanks to custom-made hydraulic top link
- Εξωτερική απόσταση από τα πιρούνια: 7150 mm  
External distance of forks: 7150 mm
- Υδραυλικό κλείσιμο πιρουνιών  
Hydraulic fork closer

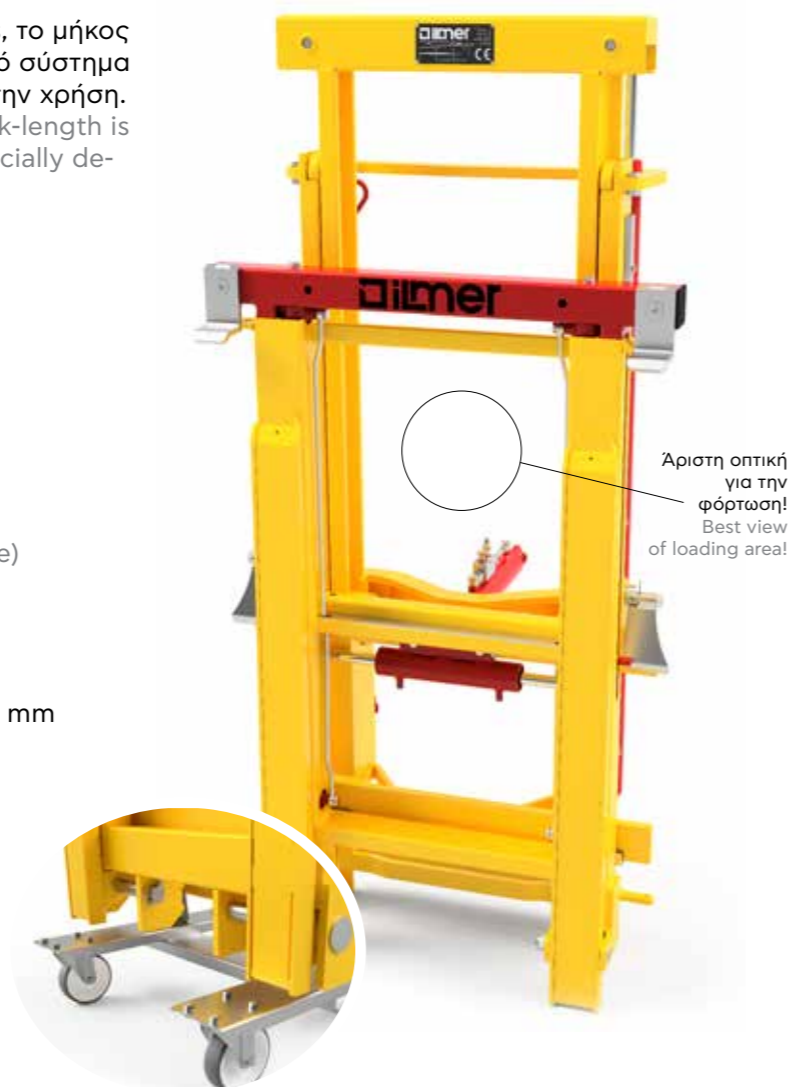

ΤΥΠΟΣ TYPE	ΥΨΟΣ ΑΝΥΨΩΣΗΣ LIFTING HEIGHT	ΜΙΝ. ΥΨΟΣ ΠΡΟΣΑΡΜΟΓΗΣ MIN. HEIGHT ATTACHED
<b>K2-D175</b>	1700 mm	1700 mm
<b>K2-D195</b>	1900 mm	1800 mm
<b>K2-D235</b>	2350 mm	2000 mm
<b>K2-D255</b>	2500 mm	2080 mm
<b>K2-D275</b>	2750 mm	2200 mm

## Ανυψωτικό Μηχάνημα Typ. ECO Forklift Typ. ECO

Το ECO σχεδιάστηκε για να δουλεύει με ευρωπαϊκές, το μήκος πιρουνιών είναι 1190 mm. Κατά παραγγελία διατίθεται και με πιο κοντά πιρούνια. Επίσης, το ECO μπορεί να δουλέψει με bins αλλά δεν διαθέτει σύστημα συγκράτησης.

ECO is designed to work with Euro pallets, the fork length is 1190 mm. On request it is also available with shorter forks. It can also work with bins but does not have a holding system.

### Τεχνικά χαρακτηριστικά Technical specifications:

- Δυνατότητα ανύψωσης: 1500 kg  
Lifting power: 1500 kg
- Ειδικά πιρούνια για Bins: Μήκος 1190 mm  
Specially forks for Bins: Length 1190 mm
- Υδραυλική πλευρική μετατόπιση 190 mm (9,5 cm ανά πλευρά)  
Hydraulic side shift 190 mm (9,5 cm per side)
- Μέγιστη κλίση 200 mm, χάρη στον ειδικά κατασκευασμένο υδραυλικό σύνδεσμο top link  
Max. tilt 200 mm, thanks to custom-made hydraulic top link
- Μηχανικά ρυθμιζόμενα πιρούνια, εξωτερική απόσταση: 720-480 mm  
Manual adjustment for fork, to 3 positions: Distance outside 720-480 mm

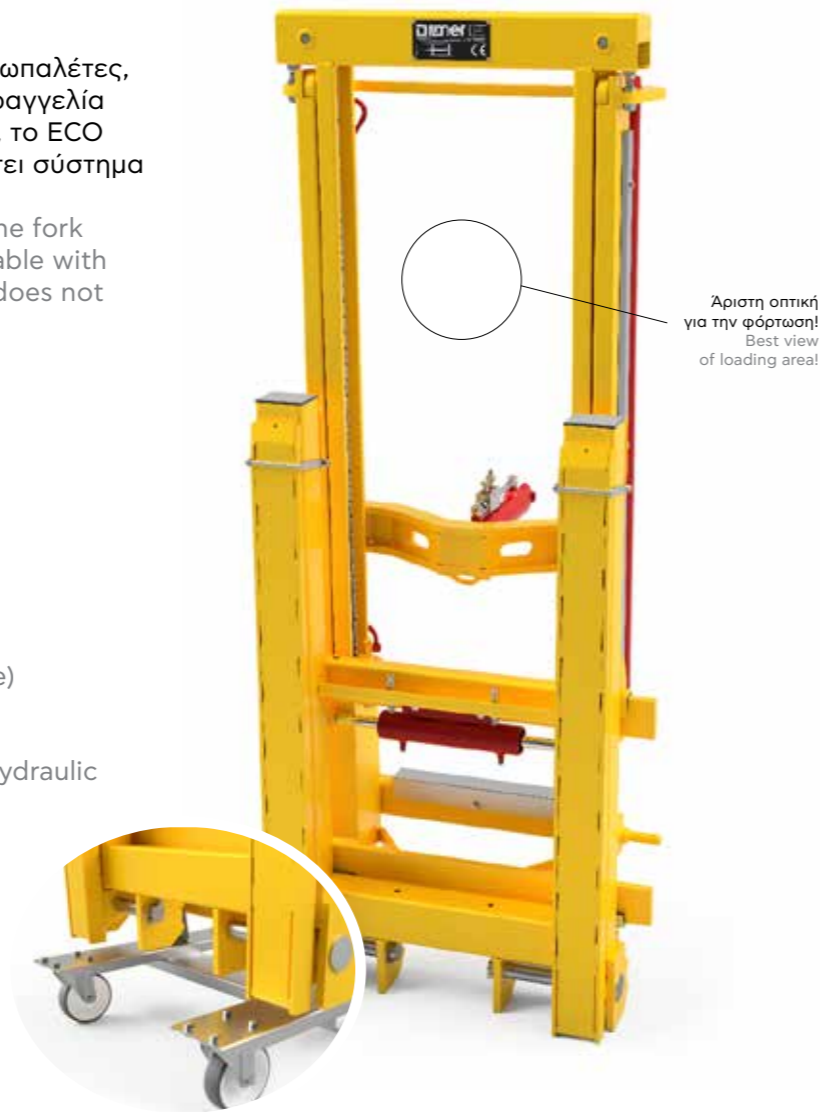

## Ανατροπέας bin προσαρμοζόμενος Bin tipper attached



ΤΥΠΟΣ TYPE	ΑΝΟΙΓΜΑ ΣΥΓΚΡΑΤΗΣΗΣ BIN OPENING BIN HOLDER	ΔΥΝΑΜΗ ΑΝΥΨΩΣΗΣ LIFTING POWER
<b>KW ECO</b>	Μηχανική στερέωση Mechanical holder system	600 kg
<b>KW 70</b>	450-690 mm	600 kg
<b>KW 85</b>	620-860 mm	600 kg
<b>KW 100</b>	790-1030 mm	600 kg

ΠΡΟΣΘΕΤΟΣ ΕΞΟΠΛΙΣΜΟΣ ADDITIONAL EQUIPMENT	
Βάση προσαρμογής σε οποιοδήποτε τύπο κλαρκ Adapter support to any other forklift	

ΤΥΠΟΣ TYPE	ΥΨΟΣ ΑΝΥΨΩΣΗΣ LIFTING HEIGHT	ΜΙΝ. ΥΨΟΣ ΠΡΟΣΑΡΜΟΓΗΣ MIN. HEIGHT ATTACHED
<b>ECO-175</b>	1700 mm	1700 mm
<b>ECO-195</b>	1900 mm	1800 mm
<b>ECO-235</b>	2350 mm	2000 mm
<b>ECO-255</b>	2500 mm	2080 mm
<b>ECO-275</b>	2750 mm	2200 mm



## Ισοπεδωτής εδάφους Τυρ. SGB / Υδραυλικός Τυρ. SGB-Y Ground Grader Τυρ. SGB / Hydraulic Τυρ. SGB-Y

ΤΥΠΟΣ TYPE	ΠΛΑΤΟΣ ΕΡΓΑΣΙΑΣ WORKING WIDTH
<b>SGB-150</b> <b>SGB-150Y</b>	1500 mm
<b>SGB-200</b> <b>SGB-200Y</b>	2000 mm
<b>SGB-230</b> <b>SGB-230Y</b>	2300 mm
<b>SGB-250</b> <b>SGB-250Y</b>	2500 mm



## Πλαίσιο στήριξης Τυρ. DS και εξαρτήματα Tool Carrier Τυρ. DS and accessories

ΤΥΠΟΣ TYPE	KG
<b>DS</b>	180

ΠΡΟΣΘΕΤΟΣ ΕΞΟΠΛΙΣΜΟΣ ADDITIONAL EQUIPMENT
Εκριζωτής Tree puller
Ανέμη τυλίγματος Reel
Αρίδα Ø250 mm Spiral Auger drill bit Ø250 mm



## Εκριζωτής Τυρ. SRT-E1 Tree Puller Τυρ. SRT-E1

ΤΥΠΟΣ TYPE	ΜΑΧΑΙΡΙ BLADE	KG
<b>SRT-E1</b>	Κυρτό / Curve: L500 mm Ίσιο / Straight: L600 mm	280



## Εκριζωτής Tree Puller

ΤΥΠΟΣ TYPE	ΔΙΑΜΕΤΡΟΣ ΚΟΡΜΟΥ TREE DIAMETER	KG
<b>B99</b>	έως και Ø150 mm up to Ø150 mm	79



## Δετικό χειρός Binding tool



### Τεχνικά χαρακτηριστικά Technical specifications:

- Χρόνος εργασίας δεσίματος:  
περίπου 14 έως 16 ώρες/10 στρέμματα  
Working hour of binding:  
approx. 14 up to 16 h/10 acres
- Το ρολό σύρμα από αστάλι, περιέχει  
περίπου 80 m ειδικό σύρμα, το οποίο  
αρκεί για περίπου 800 έως 1000 δεσίματα  
The roll of wire has approx. 80 m of special  
wire, which is enough for  
approx. 800 up to 1000 bindings
- 9 ρολά για 10 στρέμματα  
9 rolls for 10 acres
- Αλλαγή ρολού: απλά & γρήγορα  
Change of wire is simple and fast



ΤΥΠΟΣ TYPE	KG
<b>BELI άνοιγμα δετικού: 30 mm</b> BELI binding opening: 30 mm	460 gr

## Δετικό χειρός Binding tool



### Τεχνικά χαρακτηριστικά Technical specifications:

- Βάρος μηχανήματος 3A: 520 gr, 6A: 630 gr  
Weight of binding tool 3A: 520 gr, 6A: 630 gr

### Υλικά δεσίματος Consumables:

- Σχοινί standard-φυσικό  
(διάρκεια 1 χρόνος, 64m/ρολό)  
Standard tying gum-natural  
(standing 1 year, 64m/reel)
- Σχοινί μεγάλης διάρκειας-μαύρο  
(διάρκεια έως 2 χρόνια, 100m/ρολό)  
Longtime tying gum-black  
(standing up to 2 years, 100m/reel)
- Σχοινί μεγάλης διάρκειας-άσπρο  
(διάρκεια πάνω από 2 χρόνια, 60m/ρολό)  
Longtime tying gum-white  
(standing more than 2 years, 60m/reel)

ΤΥΠΟΣ TYPE	KG
<b>ATTALINK 3A, άνοιγμα δετικού: 30 mm</b> ATTALINK 3A, binding opening: 30 mm	520 gr
<b>ATTALINK 6A, άνοιγμα δετικού: 60 mm</b> ATTALINK 6A, binding opening: 60 mm	630 gr



Aromatic plants & vegetables

## Μηχανή Συγκομιδής Τυρ. MKL Harvester Typ. MKL



### Τεχνικά χαρακτηριστικά Technical specifications:

#### Τυρ. MKL-2K/MKL-2R:

- Παραγωγικότητα: 3+ στρ/ώρα  
Productivity: 3+ acr/h
- Ταχύτητα ελκυστήρα: 3-5 km/h  
Working speed: 3-5 km/h
- Ύψος κοπής: Min. 150-Max. 500 mm  
Cutting Height: Min.15-Max. 500 mm
- Απόσταση σειράς: 1400 mm  
(700-1600 mm)  
Row distance: 1400 cm  
(700-1600 mm)
- Απόσταση φυτού: 300-500 mm  
Distance between the plant:  
300-500 mm
- Μέγιστο άνοιγμα μαχαιριού: 700 mm  
Max. opening of header: 700 mm

#### Τυρ. MKL-3K / MKL-3R:

- Παραγωγικότητα: 5+ στρ/ώρα  
Productivity: 5+ acr/h
- Ταχύτητα ελκυστήρα: 5-6 km/h  
Working speed: 5-6 km/h
- Ύψος κοπής: Min.150-Max. 500 mm  
Cutting Height: Min.15-Max. 500 mm
- Απόσταση σειράς: 1400 mm  
(700-1600 mm)  
Row distance: 1400 mm  
(700-1600 mm)
- Απόσταση φυτού: 300-500 mm  
Distance between the plant:  
300-500 mm
- Μέγιστο άνοιγμα μαχαιριού: 800 mm  
Max. opening of header: 800 mm

#### Τυρ. MKL-3KT:

- Χωρητικότητα αναρτώμενου κάδου: 3 m<sup>3</sup>  
Capacity of mounted container: 3 m<sup>3</sup>
- Ανύψωση του αναρτώμενου κάδου: 2,4 m  
Lifting of mounted container: 2,4 m
- Παραγωγικότητα: 3+ στρ/ώρα  
Productivity: 3+ acr/h
- Ταχύτητα ελκυστήρα: 5-6 km/h  
Working speed: 5-6 km/h
- Ύψος κοπής: Min.150-Max. 500 mm  
Cutting Height: Min.15-Max. 500 mm
- Απόσταση σειράς: 1400 mm  
(700-1600 mm)  
Row distance: 1400 mm  
(700-1600 mm)
- Απόσταση φυτού: 300-500 mm  
Distance between the plant:  
300-500 mm
- Μέγιστο άνοιγμα μαχαιριού: 800 mm  
Max. opening of header: 800 mm



## Καλλιεργητής για σκάλισμα Τυρ. ECO Weeding machine Typ. ECO

ΤΥΠΟΣ TYPE	ΣΕΙΡΕΣ ΚΑΛΛΙΕΡΓΕΙΑΣ CULTIVATE ROWS	ΤΡΟΠΟΣ ΑΝΟΙΓΜΑΤΟΣ OPENING SYSTEM
ECO-1X	1	ΧΕΙΡΟΚΙΝΗΤΟ MANUAL
ECO-1J	1	ΧΕΙΡΙΣΤΗΡΙΟ JOYSTICK JOYSTICK CONTROL
ECO-2X	2	ΧΕΙΡΟΚΙΝΗΤΟ MANUAL
ECO-2J	2	ΧΕΙΡΙΣΤΗΡΙΟ JOYSTICK JOYSTICK CONTROL

ΠΡΟΣΘΕΤΟΣ ΕΞΟΠΛΙΣΜΟΣ ADDITIONAL EQUIPMENT
Υδραυλική υποστήριξη Hydraulic kit
Σκίαση Cover System



## Καλλιεργητής για σκάλισμα Τυρ. SKAK Weeding machine Typ. SKAK

ΤΥΠΟΣ TYPE	ΚΟΡΜΟΣ FRAME	ΑΠΟΣΤΑΣΗ ΣΕΙΡΑΣ ROW DISTANCE	FINGERWEEDERS Φ370 MM
SKAK-1 ΣΕΙΡΑ SKAK-1 ROW	2000 mm	1200-1400 mm	1 set
SKAK-2 ΣΕΙΡΕΣ SKAK-2 ROWS	2000 mm	500-750 mm	2 set
SKAK-2 ΣΕΙΡΕΣ SKAK-2 ROWS	2000 mm	800-1000 mm	2 set
SKAK-3 ΣΕΙΡΕΣ SKAK-3 ROWS	3900 mm	1400 mm	3 set
SKAK-4 ΣΕΙΡΕΣ SKAK-4 ROWS	3200 mm	600-800 mm	4 set
SKAK-4 ΣΕΙΡΕΣ SKAK-4 ROWS	4000 mm	950 mm	4 set
SKAK-4 ΣΕΙΡΕΣ SKAK-4 ROWS	5000 mm	1200 mm	4 set

ΠΡΟΣΘΕΤΟΣ ΕΞΟΠΛΙΣΜΟΣ ADDITIONAL EQUIPMENT
Λιπασματοδιανεμικό σύστημα με καρδανικό άξονα (κωδ. L) Fertilizer system with transmission axle (cod. L)



## FINGERWEEDERS Ø250 mm, Ø290 mm, Ø370 mm, Ø540 mm

**Τεχνικά χαρακτηριστικά**  
**Technical specifications:**

- Ø250 mm, για σειρά 250-350 mm  
Ø250 mm, for row 250-350 mm
- Ø290 mm, για σειρά 350-550 mm  
Ø290 mm, for row 350-550 mm
- Ø370 mm, για σειρά πάνω από 500 mm  
Ø370 mm, για σειρά πάνω από 500 mm
- Σκληρότητα: Πορτοκαλί-μαλακό / Κίτρινο-μεσαίο / Κόκκινο-σκληρό  
Hardness: Orange-soft / Yellow-medium / Red-hard

Κομπλέ FINGER WEEDER Ø250 - Ø290 - Ø370 mm  
Complete FINGER WEEDER Ø250 - Ø290 - Ø370 mm



Στοιχείο FINGER WEEDER Ø250 - Ø290 - Ø370 mm  
Element FINGER WEEDER Ø250 - Ø290 - Ø370 mm



## Βιο-Καλλιέργεια με Fingerweeders Bio-Cultivation with Fingerweeders







**SANIDAS AGRO IKE**

Περιφερειακή οδός Γουμένισσας-Φιλυριάς  
61300 Γουμένισσα Κιλκίς  
Τ. 2343042522

**SANIDAS AGRO P.C.**

Ring Road Goumenissa-Fiiria  
61300 Goumenissa Kilikis-Greece  
Τ. +30 2343042522



[www.sanidas-e.gr](http://www.sanidas-e.gr)



[info@sanidas-e.gr](mailto:info@sanidas-e.gr)



**Follow: Sanidas Goumenissa**